

ACCESSOIRES DE QUINCAILLERIE
BESLAG TOEBEHOREN

AUTRES ACCESSOIRES
ANDERE TOEBEHOREN

CATALOGUE SÉLECTION
CATALOGUS SELECTIE

2026
01.03.2026 v1.0

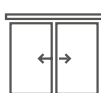



Contactez-nous *Contacteer ons*



010 45 03 38



info@barbier.be

Catalogue sélection *Catalogus selectie*

Contactez-nous pour toute demande de prix ou d'articles non repris dans ce catalogue (autres dimensions, coloris, ...).

Nous disposons également de fiches techniques et certificats du fabricant sur simple demande.

Contacteer ons voor prijzen of referenties die niet in onze catalogus zijn opgenomen (andere afmetingen, kleuren, ...).

We hebben ook technische fiches en certificaten ter beschikking op aanvraag.

Conditionnements *Verpakking*

Nous privilégions toujours la vente par conditionnements complets.

Consultez notre tarif ou contactez-nous pour + d'informations.

Wij geven altijd voorkeur aan een volledige verpakking.

Raadpleeg ons tarief of neem contact met ons op voor meer informatie.

Informations contractuelles *Contractuele informatie*

Toutes les informations et illustrations fournies sur ce document sont régulièrement contrôlées et remises à jour par nos soins.

Cependant elles ne peuvent être tenues pour une garantie contractuelle, ni engager en cas d'erreurs notre responsabilité.

Alle informatie en illustraties in dit document worden regelmatig door ons gecontroleerd en bijgewerkt. Ze kunnen echter niet voor een contractuele garantie worden gehouden, noch zich in geval van fouten onze verantwoordelijkheid toe-eigenen.

Index

Index

	Accessoires magnétiques <i>Magnetische toebehoren</i>	p.4
	Accessoires pour châssis <i>Toebehoren voor ramen</i>	p.20
	 Chaînes & balisages <i>Kettingen en markering</i>	p.26
	 Equipements de sécurité <i>Veiligheidsuitrusting</i>	p.27
	 Poteaux & barrières <i>Palen en hekken</i>	p.28
	 Poteaux à sangles <i>Palen met riemen</i>	p.29
	 Panneaux <i>Panelen</i>	p.30
	 Signalisation <i>Signalisatie</i>	p.31
	 Bacs, mobiliers et marchepieds <i>Bakken, meubilair, opstapjes</i>	p.32
	Profils LED <i>Led profielen</i>	p.33

Arrêts de porte Magnetische deurstop

Arrêteur de porte magnétique «Sésame» Magnetische vloerstoppers « Sesame »

Butoir intégrant un arrêt de porte: 2 points de fixation invisibles, livré avec vis et chevilles. Pour bloquer la porte en position ouverte, une simple pression au niveau de la béquille suffit, sans se baisser. Un système magnétique très efficace pour les portes intérieures légères à mi-lourdes.

Doordat deze magnetisch is, is hij nog handiger voor thuis of op kantoor. Als eenvoudige deurstopper volbrengt hij ook zijn taak. Zijn aanpassingsvermogen komt tot uitdrukking in schoonheid dankzij een zuiver en verfijnd design dat verkrijgbaar is in 4 basisafwerkingen en een speciale collectie voor parket

Finition Afwerk.	Réf. Ref.	N° article Art. n°	
Nickelé mat Nikkel mat	SA4	7501911	



**Arrêteur de porte magnétique
fixation murale**

Magnetische deurstop muurbevestiging

Circuit magnétique inséré dans un corps en néoprène

Fixation:

Une embase en polyamide est vissée sur la paroi. Le corps est clipsé sur cette base, puis maintenu par une bague de freinage. Livré avec contre-plaque W16,22 ou 30 selon les modèles.

Magnetische deurstop, muurbevestiging.

Deze modellen worden gebruikt voor alle panelen, schuifdeuren, grillen en poorten die stevig moeten vastgehouden worden ondanks vibraties, brutale acceleraties. We vinden deze producten terug in openbare plaatsen, materiaal voor de lucht- en zeevaart, afdekkappen van grote industriële machines...

Een licht flexibel omhulsel vangt slechte uitlijningen op. De magnetische polen zijn behandeld tegen corrosie. Het geheel wordt geleverd met een overeenkomstige tegenplaat W.

Finition Afwerk.	Force Kracht	Réf. Ref.	N° article Art. n°	
Gris Grijs	10 kg	CF16 I W	0556101	1
Brun Bruin	20 kg	CF22 I W	0563002	1
Gris Grijs	20 kg	CF22 I W	0556301	1
Gris Grijs	30 kg	CF30 I W	0556501	1



Arrêteur de porte magnétique fixation au sol

Magnetische deurstop vloerbevestiging

Circuit magnétique inséré dans un corps en pvc

Fixation:

Une plaque en polyamide est fixée sur la paroi et le corps est glissé en place. Le collier de freinage assure le blocage de l'ensemble. Livré avec contre-plaque W22 ou V selon les modèles.

Ingebouwde magnetische schakkeling in PVC afwerking

Bevestiging:

Een polyamide plaat is gevestigd aan de wand. Geleverd met tegenplaat W22 of V volgens het model.

Finition Afwerk.	Force Kracht	Réf. Ref.	N° article Art. n°	
Gris Grijs	10 kg	CF22 2VW	0556201	1
Brun Bruin	20 kg	CF22 2W	0556402	1
Gris Grijs	20 kg	CF22 2W	0556401	50
Noir Zwart	20 kg	CF22 2W	0556404	1



Porte-outils Fixouti

Porte-outils Fixouti Toolfix Major Fixouti Toolfix Major

Barre composée d'un corps en plastique et aimant en ferrite.

- Fixation : vissé.
- Applications : pour outils de formes diverses.
- Longueur : 350 mm.

Staaft gemaakt van een kunststof behuizing en ferrietmagneet.

- Bevestiging: met vijzen.
- Toepassingen: voor gereedschappen van verschillende vormen.
- Lengte: 350 mm.



Force Kracht	Finition Afwerking	Réf. Ref.	N° article Art. n°
8,3 kg	Noir / zwart	Major	0529503

Porte-outils Fixouti Atelier Fixouti Atelier

Barre composée d'aimants ferrites insérés entre deux plaques métalliques, embouts latéraux en matière plastique noire.

- Fixation : vissé.
- Applications : pour outils de formes diverses.
- Dimensions : 500 mm (45,5 x 21 mm)

Ferrietmagneten ingevoegd tussen 2 ijzeren platen.

Uiteinden in zwart plastic.

- Bevestiging : met vijzen.
- Toepassingen : voor gereedschappen in verschillende vormen.
- Afmetingen : 500 mm. (45,5 x 21 mm)



Force Kracht	Finition Afwerking	Réf. Ref.	N° article Art. n°
3,5 kg	Inox	Atelier	0529601

Plots magnétiques Magnetisch pads

Plots magnétiques VM-L Magnetisch pads VM-L

Aimant ferrite inséré dans une cloche perforée, en acier traité anticorrosion qui sert à la fois de protection mécanique et de masse polaire extérieure.

- Fixation : collage, vissage, surmoulage.
- Applications : manutention, outillage, affichage...

Ferriete magneet, ingekapseld in een ijzeren behuizing, anti-roest behandeld dat zorgt voor mechanische bescherming van de polaire massa.

- Bevestiging : kleven, vijzen, in elkaar schuiven, overkapselen
- Toepassingen : behandeling, affichage, gereedschappen,....

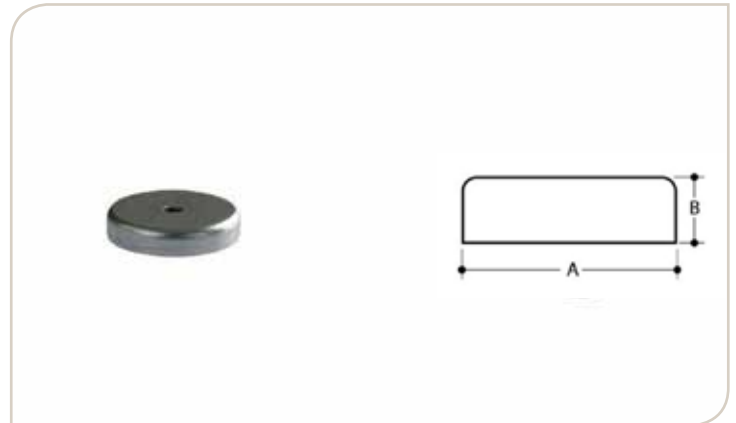

Ø (A)	Ep. (B) Dikte	Force Kracht	N° article Art. n°
20 mm	4,2 mm	2,5 kg	0535122
32 mm	5,5 mm	7,0 kg	0535136
40 mm	5,5 mm	10 kg	0535143

Plots magnétiques VM-A Magnetisch pads VM-A

Aimant ferrite inséré dans une cloche avec pas de vis, en acier traité anticorrosion qui sert à la fois de protection mécanique et de masse polaire extérieure.

- Fixation : collage, vissage, surmoulage.
- Applications : manutention, outillage, affichage...

Ferriete magneet, ingekapseld in een ijzeren behuizing met schroefdraad, anti roest behandeld dat zorgt voor mechanische bescherming van de polaire massa.

- Bevestiging : kleven, vijzen, in elkaar schuiven, overkapselen
- Toepassingen : behandeling, affichage, gereedschappen,....

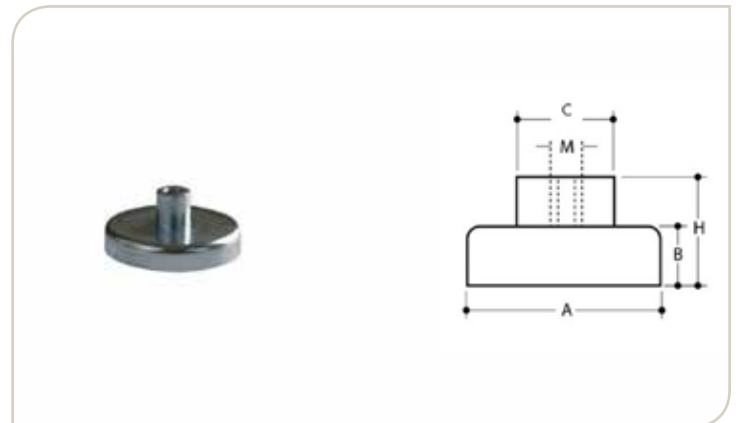

Ø (A)	M	Ep. (B) Dikte	Force Kracht	N° article Art. n°
40 mm	M5	4,2 mm	10 kg	0535140
50 mm	M6	5,5 mm	18 kg	0535150
63 mm	M8	5,5 mm	30 kg	0535163

Plots avec tige filetée CF2200
Studs met draadstang CF2200

Circuit magnétique inséré dans une fine douille en métal amagnétique protégée contre la corrosion.
Tige arrière filetée. Version sans collerette.

- Fixation : à visser.
- Applications : manutention, support.

Magnetisch circuit ingevoegd in een dunne niet-magnetische metalen huls beschermd tegen corrosie.

Draadstang. Versie zonder kraag.

- Bevestiging: schroeven.
- Toepassingen: behandeling, ondersteuning.



Ø / M	Lg. (E) Lengte (E)	Force Kracht	Réf. Ref.	N° article Art. n°
22 mm / M8	28,4 mm	20 kg	CF2200	0513450

Plots avec tige filetée JS
JS-studs met draadstang

Circuit magnétique inséré dans une fine douille en polypropylène. Tige arrière filetée. Version sans collerette.

- Fixation : à visser.
- Applications : manutention, support.

Magnetisch circuit ingevoegd in een dunne polypropyleen huls.

Draadstang. Versie zonder kraag.

- Bevestiging: schroeven.
- Toepassingen: behandeling, ondersteuning.



Ø (A)	Lg. (E) Lengte	Force Kracht	Réf. Ref.	N° article Art. n°
33 mm	38 mm	35 kg	JS 30	0517470

Plots taraudés C2200 & C3000 CHALEUR
Getapte studs C2200 & C3000 CHALEUR

Circuit magnétique à base d'aimant alnico pressé à chaud dans une douille inox. Trou taraudé à l'arrière.
Utilisable jusqu'à 250°C.

- Fixation : à visser.
- Applications : manutention, support.

Magneetcircuit op basis van warmgeperste alnico-magneet in een roestvrijstalen huls met tapgat aan de achterkant.
Bruikbaar tot 250 ° C.

- Bevestiging: schroeven.
- Toepassingen: behandeling, ondersteuning.

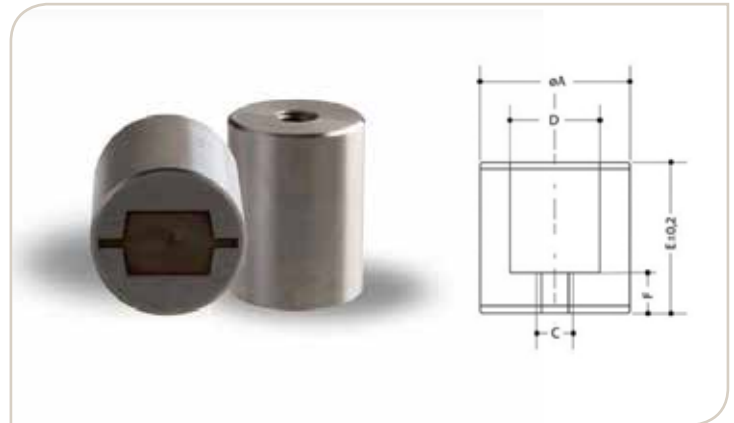

\emptyset / M	Lg. (E) Lengte	Force Kracht	Réf. Ref.	N° article Art. n°
22 mm / M8	35 mm	20 kg	C2200	0513410

Fermetures magnétiques Magnetische sluitingen

Fermetures encastrables GEANT GEANT inbouwbare sluitingen GEANT

Circuit magnétique dans corps en laiton traité.
Contre-plaques 3M non incluses. (voir page 30)

- Fixation : modèle encastré d'angle; entailler l'emplacement du corps, en laissant les ailes en applique et prévoir les emplacements des têtes de vis.
- Applications : ce modèle s'utilise surtout pour les montants de portes très hautes ou pour fixer des trappes de visite.

Magneetcircuit in behandeld messingbehuizing.
3M steunplaten niet inbegrepen. (zie p. 30)

- Bevestiging: inbouwbaar hoekmodel; steek de positie van het behuizing in, laat de vleugels op het oppervlak en bekijk de locaties van de schroefkoppen.
- Toepassingen: dit model wordt voornamelijk gebruikt voor zeer hoge deurstijlen of om in inspectieluiken te bevestigen.

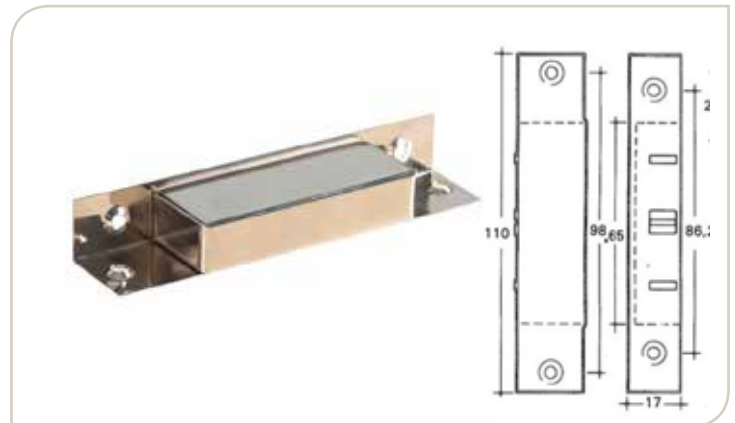

Force Kracht	Finition Afwerking	Réf. Ref.	N° article Art. n°
10 kg	Noir / zwart	Géant 136	0510336
10 kg	Chrome	Géant 138	0510338

Fermetures encastrables IS Inbouwbare sluitingen IS

Aimant ferrite insérée dans corps plastique, face avant rectifiée.
Contre-plaques W4, W12, W16 non incluses. (voir page 31)

- Fixation : percer un trou du diamètre choisi selon la dureté du panneau ; enfoncer la fermeture magnétique en frappant légèrement, soit avec un maillet, soit en interposant une cale en bois.
- Applications : meuble bois, meuble plastique.

Ferrietmagneet in kunststof behuizing, gerectificeerde voorkant.
W4, W12, W16 steunplaten niet inbegrepen. (zie p. 31)

- Bevestiging: boor een gat met de gekozen diameter volgens de hardheid van het paneel; druk de magnetische sluiting in door licht te slaan, met een houten hamer of door een houten blok te plaatsen.
- Toepassingen: houten meubels, plastic meubels.



Ø	Force Kracht	Finition Afwerking	Réf. Ref.	N° Article. Art n°
9,5 mm	1,0 kg	Blanc / wit	IS-1	0517102
14 mm	4,0 kg	Blanc / wit	IS-4	05577032

Autres modèles et finitions sur demande
Andere modellen en afwerkingen op aanvraag

Fermetures réglables COMPACT CF/5
COMPACT CF/5 verstelbare sluitingen

Aimant ferrite sertis dans une douille en laiton puis dans un corps plastique. Pose en applique. Réglage possible par vissage/dé vissage de l'aimant.

Contre-plaques W12 incluses.

- Fixation : par 2 vis de 3 mm à tête ronde.
- Applications : meuble bois, meuble plastique.

Ferrietmagneet in een messing huls en vervolgens in een plastic behuizing. Opbouwmontage. Aanpassing mogelijk door de magneet te schroeven / los te schroeven.

W12-tegenplaten inbegrepen.

- *Bevestiging : met 2 schroeven van 3 mm met ronde kop.*
- *Toepassingen : houten meubels, plastic meubels.*

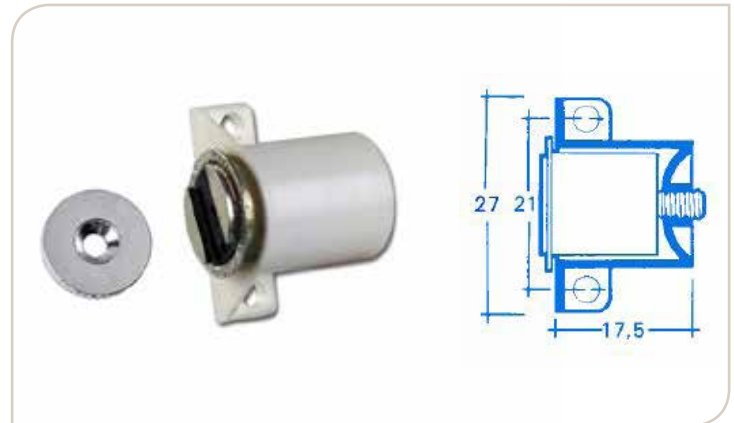

Ø	Force Kracht	Finition Afwerking	Réf. Ref.	N° Article. Art n°
12 mm	5,0 kg	Blanc / wit	CF12 5	0554230
12 mm	5,0 kg	Brun / bruin	CF12 5	0554231

Fermetures réglables COMPACT CF/6
COMPACT CF/6 verstelbare sluitingen

Aimant ferrite sertis dans une douille en laiton puis dans un corps plastique. Pose en applique. Réglage possible par vissage/dé vissage de l'aimant.

Contre-plaques W12 incluses. (sauf mention *)

- Fixation : avec platine intermédiaire incluse.
- Applications : meuble bois, meuble plastique.

Ferrietmagneet in een messing huls en vervolgens in een plastic behuizing. Opbouwmontage. Aanpassing mogelijk door de magneet te schroeven / los te schroeven.

*W12-tegenplaten inbegrepen. (behalve bij vermelding *)*

- *Bevestiging: inclusief tussenplaat.*
- *Toepassingen: houten meubels, plastic meubels.*



Ø	Force Kracht	Finition Afwerking	Réf. Ref.	N° Article. Art n°
12 mm	5,0 kg	Noir / zwart	CF12 6	0554235
16 mm	8,0 kg	Noir / zwart	CF 16 6	0554101

Fermetures réglables COMPACT CF/7
COMPACT CF/7 verstelbare sluitingen

Aimant ferrite sertis dans une douille en laiton puis dans un corps plastique. Pose encastrée. Réglage possible par vissage/dé vissage de l'aimant.

Contre-plaques W12 incluses.

- Fixation : frapper le corps dans la cavité puis visser l'aimant.
- Applications : meuble bois, meuble plastique.

Ferrietmagneet in een messing huls en vervolgens in een plastic behuizing. Inbouwinstallatie. Aanpassing mogelijk door de magneet te schroeven / los te schroeven.

W12-tegenplaten inbegrepen.

- *Bevestiging: sla de behuizing in de holte en schroef vervolgens de magneet vast.*
- *Toepassingen: houten meubels, plastic meubels.*



Ø	Force Kracht	Finition Afwerking	Réf. Ref.	N° Article. Art n°
12 mm	5,0 kg	Brut	CF12 7	0554237

Fermetures réglables COMPACT CF/8
COMPACT CF/8 verstelbare sluitingen

Aimant ferrite associé à un écrou et un corps réglable monté sur ressort. Pose encastrée.

Contre-plaques W12, W16 non incluses. (voir page 30)

- Fixation : dans un trou rond percé dans la tôle ; l'aimant peut être soit placé sous la tôle (l'aimant est alors complètement encastré), soit sur la tôle (il sert alors d'amortisseur).
- Applications : dans les meubles métalliques, coffrets électriques...

Een ferrietmagneet geassocieerd met een moer en een verstelbare behuizing gemonteerd op een veer. Inbouwinstallatie.

W12, W16-serie steunplaten niet inbegrepen. (zie p. 30)

- *Bevestiging: in een rond gat geboord in de plaat; de magneet kan ofwel onder de plaat worden geplaatst (de magneet is dan volledig ingebouwd), of op de plaat (het werkt dan als een schokdemper).*
- *Toepassingen: in metalen meubels, schakelkasten, etc.*



Ø	Force Kracht	Finition Afwerking	Réf. Ref.	N° Article. Art n°
16 mm	8,0 kg	Noir / zwart	CF16 8	0554502

Fermetures RALY
RALY sluitingen

Circuit magnétique dans corps plastique.
Contre-plaques incluses (sauf mention *)

- Fixation : par 2 vis.
- Applications : montage sans vis; grande série pour meubles et coffrets métalliques ou plastiques.

Magnetisch circuit in kunststof behuizing.

*Tegenplaten inbegrepen (behalve bij vermelding *)*

- *Bevestiging: met 2 schroeven.*
- *Toepassingen: montage zonder schroeven; grote series voor meubels en dozen van metaal en kunststof.*



Dim.. Afm.	Force Kracht	Finition Afwerking	Réf. Ref.	N° Article. Art n°
35x14 mm	3,0 kg	Blanc / wit	Raly 3	0511101
42x14 mm	4,0 kg	Blanc / wit	Raly 4	0511102
42x14 mm	4,0 kg	Brun / bruin	Raly 4	0511106
48x14 mm	5,0 kg	Blanc / wit	Raly 5	0511103
48x14 mm	5,0 kg	Brun / bruin	Raly 5	0511107
56x14 mm	6,0 kg	Blanc / wit	Raly 6	0511104
56x14 mm	6,0 kg	Brun / bruin	Raly 6	0511108
56x14 mm	6,0 kg	Noir / zwart	Raly 6	0511124
76x15 mm	15 kg	Noir / zwart	Raly 15*	0561310

Fermetures SUPEC
SUPEC sluitingen

Circuit magnétique dans corps plastique.
Contre-plaques Q10 incluses. (sauf mention *)

- Fixation : par 2 vis.
- Applications : montage sans vis; grande série pour meubles et coffrets métalliques ou plastiques.

Magnetisch circuit in kunststof behuizing.

*Q10-tegenplaten inbegrepen. (behalve vermelding *)*

- *Bevestiging: met 2 schroeven.*
- *Toepassingen: montage zonder schroeven; grote series voor meubels en dozen van metaal en kunststof.*



Dim. Afm.	Force Kracht	Finition Afwerking	Réf. Ref.	N° Article. Art n°
74 x 18 mm	12 kg	Blanc / wit	Supec 12	0552212
74 x 18 mm	12 kg	Brun / bruin	Supec 12	0552213
36 x 20 mm	4 kg	Blanc / wit	Supec 4	0552219

Fermetures SUPER X6
X6 sluitingen X6

Circuit magnétique dans corps plastique.

Contre-plaques incluses.

- Fixation : par 2 vis.
- Applications : meubles et coffrets métalliques ou plastiques.

Magnetisch circuit in kunststof behuizing.

Tegenplaten inbegrepen.

- *Bevestiging: met 2 schroeven*
- *Toepassingen: metalen of kunststof meubels en dozen.*



Dim. Afm.	Force Kracht	Finition Afwerking	Réf. Ref.	N° Article. Art n°
38 x 11 mm	2,0 kg	Blanc / wit	Baby 06	0510206

Fermetures SUPER X7
SUPER X7 sluitingen

Circuit magnétique dans corps plastique.

Contre-plaques incluses.

- Fixation : par 2 vis.
- Applications : meubles et coffrets métalliques ou plastiques.

Magnetisch circuit in kunststof behuizing.

Tegenplaten inbegrepen.

- *Bevestiging: met 2 schroeven*
- *Toepassingen: metalen of kunststof meubels en dozen.*



Dim. Afm.	Force Kracht	Finition Afwerking	Réf. Ref.	N° Article. Art n°
49 x 11 mm	4,0 kg	Blanc / wit	Junior 17	0510217

Autres modèles et finitions sur demande
Andere modellen en afwerkingen op aanvraag

Fermetures SUPER Y
SUPER Y sluitingen

Circuit magnétique dans corps plastique.

Contre-plaques incluses.

- Fixation : par 2 vis.
- Applications : meubles et coffrets métalliques ou plastiques.

Magnetisch circuit in kunststof behuizing.

Tegenplaten inbegrepen.

- *Bevestiging: met 2 schroeven*
- *Toepassingen: metalen of kunststof meubels en dozen.*



Dim. Afm.	Force Kracht	Finition Afwerking	Réf. Ref.	N° article Art. n°
48 x 16 mm	5,0 kg	Blanc / wit	Junior Y5	0510405
48 x 16 mm	5,0 kg	Brun / bruin	Junior Y5	0510406
53 x 16 mm	7,0 kg	Blanc / wit	Senior Y7	0510417
53 x 16 mm	7,0 kg	Brun / bruin	Senior Y7	0510418

Fermetures PLATEX
PLATEX sluitingen

Circuit magnétique extra-plat (6 mm) en élastomère.

Contre-plaques adhésives incluses. (sauf mention *)

- Fixation : par 1 vis au centre.
- Applications : montage dans espaces étroits, meubles, coffrets métalliques ou plastiques.

Extra plat magnetisch circuit (6 mm) in elastomeer.

*Zelfklevende tegenplaten inbegrepen. (behalve bij vermelding *)*

- *Bevestiging: met 1 schroef in het midden.*
- *Toepassingen: montage in nauwe ruimtes, meubels, metalen of kunststof dozen.*



Dim. Afm.	Force Kracht	Finition Afwerking	Réf. Ref.	N° Article. Art n°
54 x 18 mm	5,0 kg	Blanc / wit	Platex	0552611

Fermetures encastrables KLIP
KLIP verstelbare sluitingen

Circuit magnétique dans corps plastique. Les pattes de clipsage souples font partie intégrante du corps.

Contre-plaques Q4, Q10 non incluses. (voir page 30)

- Fixation : sans vis par encastrement dans le support.
- Applications : montage sans vis; grande série pour meubles et coffrets métalliques ou plastiques.

Magnetisch circuit in kunststof behuizing. De flexibele clips zijn een integraal onderdeel van de behuizing.

Tegenplaten Q4, Q10 niet inbegrepen. (zie p. 30)

- *Bevestiging: zonder schroeven door inbouw in de steun.*
- *Toepassingen: montage zonder schroeven; grote serie voor metalen en kunststof meubels en dozen.*



Dim. Afm.	Force Kracht	Finition Afwerking	Réf. Ref.	N° Article. Art n°
54 x 12 mm	15 kg	Noir / zwart	Klip 15	0521715

Contre-plaques Série Q
Serie Q tegenplaten

Contre-plaques compatibles avec les fermetures magnétiques suivantes :

- Klip
- Raly
- Supec
- F

Tegenplaten compatibel met de volgende magnetische sluitingen :

- *Klip*
- *Raly*
- *Supec*
- *F*



Dim. Afm.	Réf. Ref.	N° article Art. n°
66 x 12 mm	Q10	0525610

Contre-plaques Série 3M
Serie 3M tegenplaten

Contre-plaques compatibles avec les fermetures magnétiques suivantes :

- Géant

Tegenplaten compatibel met de volgende magnetische sluitingen :

- *Géant*



Dim. Afm.	Réf. Ref.	N° article Art. n°
70 x 10 mm	3M	0525111

Supports magnétiques Magnetische houders

Rubans magnétiques

Flexor magneetrollen

Elastomère à hautes performances magnétiques.
Disponible en version simple ou adhésive sur la face non magnétique.

- Applications : signalétique, jouets, décoration.

Elastomeer met hoge magnetische prestaties.

- *Beschikbaar in eenvoudige of zelfklevende versie aan de niet-magnetische zijde.*
- *Toepassingen: signalisatie, speelgoed, decoratie.*



Dim. Afm.	Ep. Dikte	Force Kracht	N° article Art. n°
13 mm x 30 m	1,5 mm	55 gr	0575157
19 mm x 30 m	1,5 mm	55 gr	0575163

Neodyne

Neodyne

NEODYME NdFeB
20x10x5 mm



Dim. Afm.	Ep. Dikte	Force Kracht	N° article Art. n°
20 x 10 mm	5 mm		0516054

Feuilles magnétiques Flexor
Flexor magneetbladen

Elastomère à hautes performances magnétiques.
Version adhésive sur la face non magnétique.

- Applications : signalétique, publicités sur véhicules.

Elastomeer met hoge magnetische prestaties.
Zelfklevende versie aan de niet-magnetische zijde.

- Toepassingen: signalisatie, advertenties op voertuigen.



Dim. Afm.	Ep. Dikte	Force Kracht	N° article Art. n°
500 x 640 mm	1,5 mm	80 gr	0575105

Accessoires pour châssis Toebehoren voor ramen

Capots pare-tempête Waterafdekkapje

Capots de protection se positionnant sur les perçages d'évacuation d'eau pour éviter le reflux et les sifflements causés par le vent.

Waterafdekkapje die zich vastzet op de gaten van waterafloop om teruggaande water te voorkomen alsook de windfluitjes

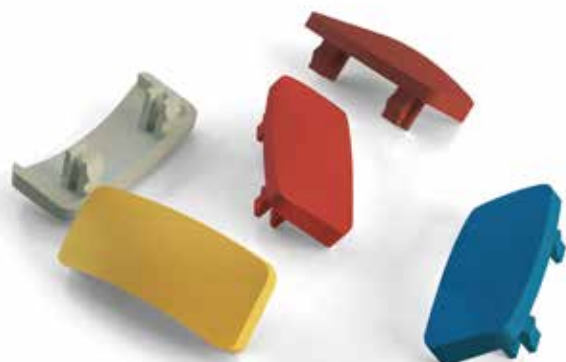
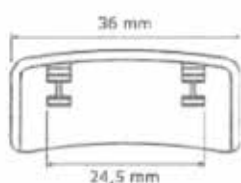

Finition Afwerking		N° article Art. n°
RAL 1002	100	1830100012
RAL 1019	100	1830100019
RAL 3011	100	1830100031
RAL 3005	100	1830100035
RAL 5005	100	1830100050
RAL 5011	100	1830100051
RAL 6009	100	1830100069
RAL 7001	100	1830100071
RAL 7012	100	1830100075
RAL 7016	100	1830100076
RAL 7021	100	1830100078
RAL 7023	100	1830100072
RAL 7030	100	1830100077
RAL 7033	100	1830100033
RAL 7035	100	1830100073
RAL 7038	100	1830100074
RAL 7039	100	1830100070
RAL 7044	100	1830100059
RAL 8017	100	1830100080
RAL 8011	100	1830100081
RAL 8019	100	1830100082
RAL 8003	100	1830100083
RAL 9001	100	1830100090
RAL 9005	100	1830100095
RAL 9016	1000	1830100096

Pré-cale à vitrage

Steun- en uitdikblokje

Cale de feuillure drainante pour le bon maintien de la cale de vitrage

Steun -en uitdikblokje voor een goed ondersteun van het raam -blokje.

Finition
Afwerking



N° article
Art. n°

Deceuninck Elegante SA54	500	1820100400
Deceuninck Elegante 415 FRAME	500	1820100415
Deceuninck Zendow 3000	1000	1820100300
Gealan S7000/8000 Flex	1000	1820700100

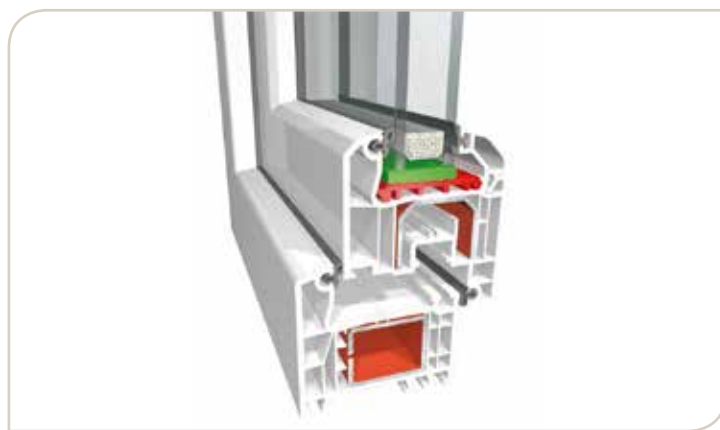

Coin sécable

Voorgezaagd Spie

Coin de calage, aide à la pose, scellement, calage précis

Kunststof meubelonderzetter - Afbreekbaar

Réf.
Ref.

Dimensions
Afmetingen

Couleur
Kleur



N° article
Art. n°

CMP501S	100x20x8	brun/bruin	100	2650109
---------	----------	------------	-----	---------

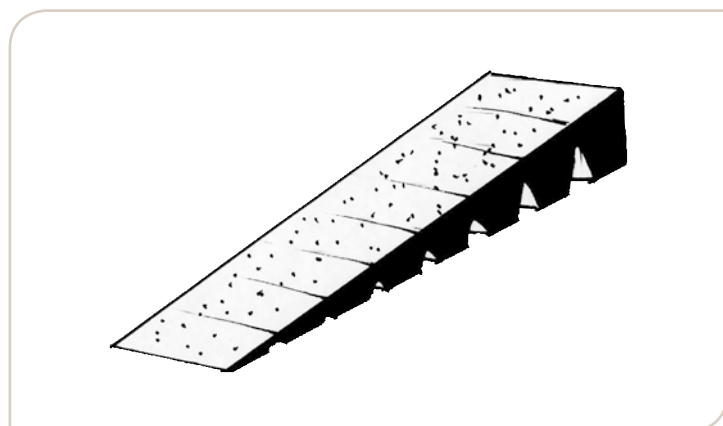

Cale vitrage

PVC kaleerblokje voor glas

Cale d'épaisseur résistante, non corrosive, auto-drainante, striage antidérapant.

Stevig kaleerblokje, anti-corrosie eigenschappen, anti-slip.



Dimensions Afmetingen	Couleur Kleur		N° article Art. n°
1x22x100	blanc/wit	1000	1810122100
2x22x100	bleu/blauw	1000	1810222100
3x22x100	rouge/rood	1000	1810322100
4x22x100	jaune/geel	1000	1810422100
5x22x100	vert/groen	1000	1810522100
6x22x100	noir/zwart	1000	1810622100
1x24x100	blanc/wit	1000	1810124100
2x24x100	bleu/blauw	1000	1810224100
3x24x100	rouge/rood	1000	1810324100
4x24x100	jaune/geel	1000	1810424100
5x24x100	vert/groen	1000	1810524100
6x24x100	noir/zwart	1000	1810624100
1x26x100	blanc/wit	1000	1810126100
2x26x100	bleu/blauw	1000	1810226100
3x26x100	rouge/rood	1000	1810326100
4x26x100	jaune/geel	1000	1810426100
5x26x100	vert/groen	1000	1810526100
6x26x100	noir/zwart	1000	1810626100
1x28x100	blanc/wit	1000	1810128100
2x28x100	bleu/blauw	1000	1810228100
3x28x100	rouge/rood	1000	1810328100
4x28x100	jaune/geel	1000	1810428100
5x28x100	vert/groen	1000	1810528100
6x28x100	noir/wit	1000	1810628100

Dimensions Afmetingen	Couleur Kleur		N° article Art. n°
1x30x100	blanc/wit	1000	1810130100
2x30x100	bleu/blauw	1000	1810230100
3x30x100	rouge/rood	1000	1810330100
4x30x100	jaune/geel	1000	1810430100
5x30x100	vert/groen	1000	1810530100
6x30x100	noir/zwart	1000	1810630100
1x32x100	blanc/wit	1000	1810132100
2x32x100	bleu/blauw	1000	1810232100
3x32x100	rouge/rood	1000	1810332100
4x32x100	jaune/geel	1000	1810432100
5x32x100	vert/groen	1000	1810532100
6x32x100	noir/zwart	1000	1810623100
1x40x100	blanc/wit	1000	1810140100
2x40x100	bleu/blauw	1000	1810240100
3x40x100	rouge/rood	1000	1810340100
4x40x100	jaune/geel	1000	1810440100
5x40x100	vert/groen	1000	1810540100
6x40x100	noir/zwart	1000	1810640100
1x44x100	blanc/wit	500	1810144100
2x44x100	bleu/blauw	500	1810244100
3x44x100	rouge/rood	500	1810344100
4x44x100	jaune/geel	500	1810444100
5x44x100	vert/groen	500	1810544100
6x44x100	noir/zwart	500	1810644100

Spatule pour tous les joints de mastic

Spatel aangepast aan gebruik van verschillende
dichtingen

Complément indispensable à vos mastic, silicone, acrylique...

Aangepast aan silicone, acryl, afdichtingskit, stopverf ... en aan alle ondergronden Hout, alu, PVC, Inox, ...



Réf. Ref.	Type Type	Couleur Kleur		N° article Art. n°
SPRV601	Miroiterie	rouge / rood	40	2660106
SPBE612	Polyvalente	bleu / blauw	200	2661208
SPBV611	Polyvalente	bleu / blauw	40	2661108

Coin de renfort à souder pour portes PVC

Meelasbare hoekverdinder voor PVC profiel



Réf. Ref.	Couleur Kleur		N° article Art. n°
57x50x2	Blanc / Wit	40	1840575420

Levier de serrage pour coins de renfort à souder

Clamping lever for weldable corner connector

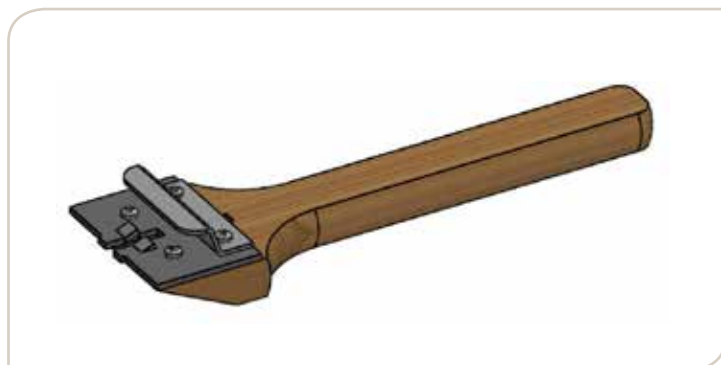

Réf. Ref.	Couleur Kleur		N° article Art. n°
	Blanc / Wit	80	1840575021

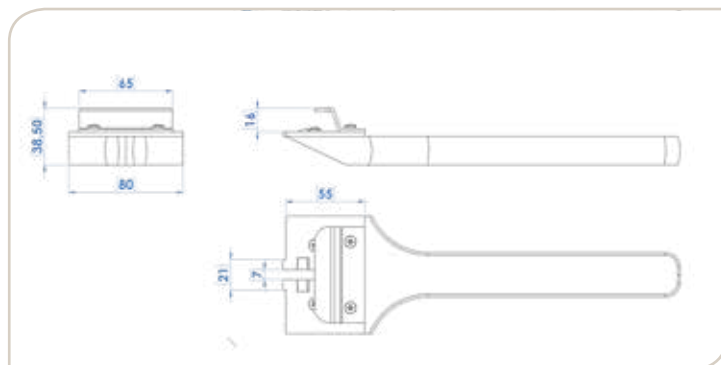

Cale de transport
Transportblokje

Cale en mousse pour transport et stockage délicat de menuiseries. Avec adhésif spécial qui assure une bonne tenue, mais ne laisse pas de trace.
Résistance 3 kg/cm² = compression de 40%

*Transportblokje Systemcal voor PVC en Alu Schrijnwerk
Met speciale zelfklever die een goede bevestiging verzekert zonder sporen na te laten.
Vooral nuttig bij delicaat transport*

Réf. Ref.	Dimensions Afmetingen		N° article Art. n°
SMPP260	25x25x10	322	2626000
SMPP270	50x25x16	495	2627000

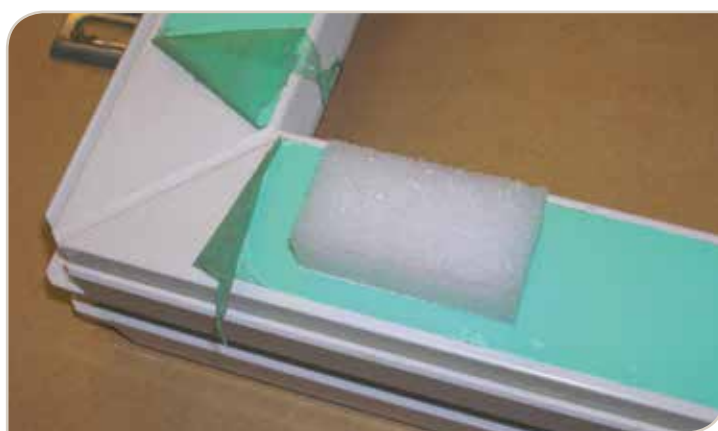
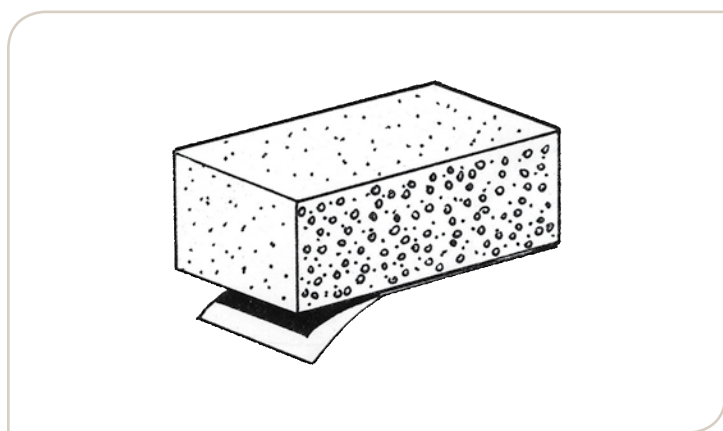

Levier multifonction
Multifunctionele hendel

Convient pour l'aide à la pose de menuiserie, pose de parquet, bloquer une porte, mise en oeuvre de vitrage...

Multifunctionele hendel voor afstelling, opheffen van lasten, blokkeren, ...

Réf. Ref.	Couleur Kleur		N° article Art. n°
LRJS795	Jaune / Geel	10	2679537



Butoirs (liste complète sur demande) Bumpers (meer keuze op aanvraag)

System+
Prunier

Butoirs Bumpers

Butoir translucide auto-adhésif, antidérapant, antibruit.
Autres dimensions sur demande.

*Doorzichtige, zelfklevende bumper, antislip, geluidsreducerend
Andere afmetingen op aanvraag.*



Réf. Ref.	Dimensions Afmetingen		N° article Art. n°
530B	ø 9mm × H 2 mm	2800	2653008

Butoirs Bumpers

Butoir translucide auto-adhésif, antidérapant, antibruit.
Autres dimensions sur demande.

*Doorzichtige, zelfklevende bumper, antislip, geluidsreducerend
Andere afmetingen op aanvraag.*



Réf. Ref.	Dimensions Afmetingen		N° article Art. n°
540B	ø 13mm × H 3,5 mm	1000	2654329

Chaînes & balisages *Kettingen en markering*



i

Gamme complète disponible, contactez-nous
Volledig assortiment beschikbaar, neem contact met ons op

Chaînes & accessoires de chaînes
Balises de signalisation modulables
Cônes et accessoires pour cônes
Ruban de signalisation

Kettingen en toebehoren
Modulair signalisatie
Kegels en toebehoren
Signalisatie band

Equipements de sécurité Veiligheidsuitrusting



Gamme complète disponible, contactez-nous
Volledig assortiment beschikbaar, neem contact met ons op

Aménagement de parking
Aménagement de voirie
Aménagement industriel

Veiligheidsoplossingen voor parking
Veiligheidsoplossingen voor wegen
Veiligheidsoplossingen voor industrie

Poteaux & barrières *Palen en hekken*



i

Gamme complète disponible, contactez-nous
Volledig assortiment beschikbaar, neem contact met ons op

Poteaux (pvc, acier, alu)
Supports d'information pour poteaux
Barrières

Palen (pvc, metaal, aluminium)
Informatie borden
Bareel

Poteaux à sangles Palen met riemen



Gamme complète disponible, contactez-nous
Volledig assortiment beschikbaar, neem contact met ons op

Poteaux à sangle
Accessoires

Palen met riemen
en toebehoren

Panneaux de signalisation *Signalisatie borden*



Gamme complète disponible, contactez-nous
Volledig assortiment beschikbaar, neem contact met ons op

Panneaux de signalisation
rigides et adhésifs

Signalisatie borden
PVC en zelfklevende

Signalisation Signalisatie

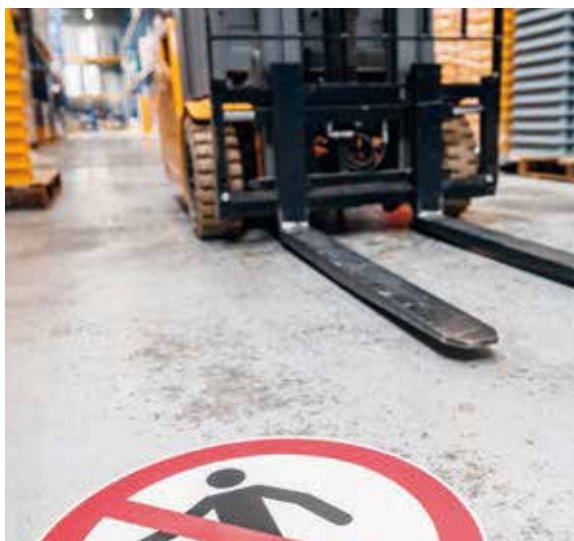

Gamme complète disponible, contactez-nous
Volledig assortiment beschikbaar, neem contact met ons op

Gamme industrielle
Signalisation de porte
Numérotation

Gamma voor industrie
Signalisatie voor deuren
Nummers

Bacs, mobiliers et marchepieds *Bakken, meubilair, opstapjes*

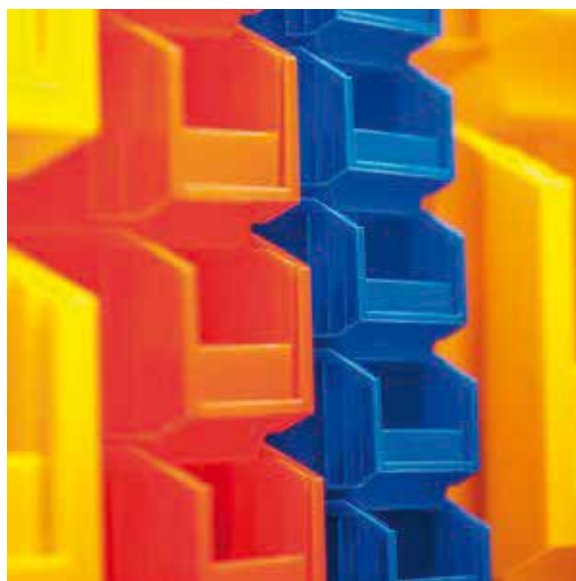

Gamme complète disponible, contactez-nous
Volledig assortiment beschikbaar, neem contact met ons op

Bacs à bec
Bacs de rangement
Marchepieds

Bakken
Meubilair
Opstapjes

Profilsés pour éclairage LED LED profielen

Profil encastré Inbouwprofiel

Version Versie	Dim. Afm.	Larg. Breedte	Finition Afwerking	N° article Art. n°
LL03	16 x 6 mm	2m	FI	46513432000
LL05	16 x 12 mm	2m	FI	46513452000

NEW



LL-03

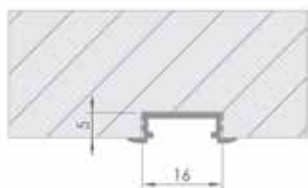

LL-05

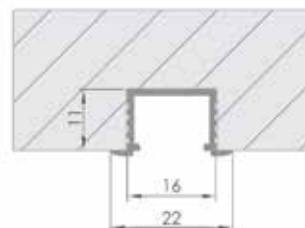

Profil de surface
Opbouwprofiel

Réf. Ref.	Dim. Afm.	Long. Lengte	Finition Afwerking		N° article Art. n°
LL01*	16 x 6 mm	2m	FI	20	46513412000
LL04	16 x 12 mm	2m	FI	20	46513442000
LL04	16 x 12 mm	3m	FI	20	46513443000
LL04	16 x 12 mm	3m	Noir / Zwart	20	46513443006

NEW



LL-01

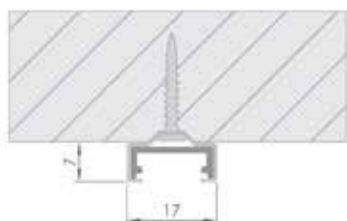

LL-04

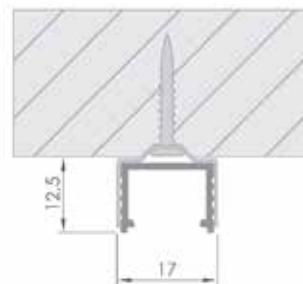

Profil d'angle
Hoekprofiel

Plusieurs longueurs et coloris sur demande

Verschillende lengten en kleuren op aanvraag

NEW



Diffuseur
Licht verspreider

Plusieurs longueurs et coloris sur demande

Verschillende lengten en kleuren op aanvraag

NEW



barbier
hardware supplies

Allée des Ormes, 16 - 1370 Jodoigne
☎ 010 45 03 38 ✉ info@barbier.be 🌐 www.barbier.be



QUINCAILLERIE DE PORTE
DEURBESLAG

PLINTHES AUTOMATIQUES & SEUILS
ANTI PINCE-DOIGTS
AUTOMATISCHE TOCHTAFSLUITERS
DORPELS & VINGERBEVEILIGING

CATALOGUE SÉLECTION
CATALOGUS SELECTIE

2026
01.03.2026 v1.0



barbier
hardware supplies

Allée des Ormes, 16 - 1370 Jodoigne
☎ 010 45 03 38 ✉ info@barbier.be 🌐 www.barbier.be



QUINCAILLERIE DE PORTE
DEURBESLAG

GARNITURES
BESLAG

CATALOGUE SÉLECTION
CATALOGUS SELECTIE

2026
01.03.2026 v1.0



barbier
hardware supplies

Allée des Ormes, 16 - 1370 Jodoigne
☎ 010 45 03 38 ✉ info@barbier.be 🌐 www.barbier.be



QUINCAILLERIE DE PORTE
DEURBESLAG

PAUMELLES & CHARNIÈRES
PAUMELLEN & SCHARNIEREN

CATALOGUE SÉLECTION
CATALOGUS SELECTIE

2026
01.03.2026 v1.0



barbier
hardware supplies

Allée des Ormes, 16 - 1370 Jodoigne
☎ 010 45 03 38 ✉ info@barbier.be 🌐 www.barbier.be



QUINCAILLERIE DE PORTE
DEURBESLAG

VERROUILLAGE DE LA PORTE
DEURVERGRENDLING

CATALOGUE SÉLECTION
CATALOGUS SELECTIE

2026
01.03.2026 v1.0



barbier
hardware supplies

Allée des Ormes, 16 - 1370 Jodoigne
☎ 010 45 03 38 ✉ info@barbier.be 🌐 www.barbier.be



QUINCAILLERIE DE PORTE
DEURBESLAG

BARRES ANTI-PANIQUE
ANTIPANIEK BESLAG

CATALOGUE SÉLECTION
CATALOGUS SELECTIE

2026
01.03.2026 v1.0



barbier
hardware supplies

Allée des Ormes, 16 - 1370 Jodoigne
☎ 010 45 03 38 ✉ info@barbier.be 🌐 www.barbier.be



QUINCAILLERIE DE FENÊTRE
RAAMTOEBEHOREN

EQUIPEMENT DE LA FENÊTRE
RAAMTOEBEHOREN

CATALOGUE SÉLECTION
CATALOGUS SELECTIE

2026
01.03.2026 v1.0



barbier
hardware supplies

Allée des Ormes, 16 - 1370 Jodoigne
☎ 010 45 03 38 ✉ info@barbier.be 🌐 www.barbier.be



QUINCAILLERIE DE PORTE INTERIEURE
BINNENDEURBESLAG

SYSTEMES COULISSANTS & INVISIBLES
ONZICHTBARE & SCHUIFDEURSYSTEMEN

CATALOGUE SÉLECTION
CATALOGUS SELECTIE

2026
01.03.2026 v1.0



barbier
hardware supplies

Allée des Ormes, 16 - 1370 Jodoigne
☎ 010 45 03 38 ✉ info@barbier.be 🌐 www.barbier.be



ACCESSOIRES DE QUINCAILLERIE
BESLAG TOEBEHOREN

ACCESSOIRES DE LA PORTE
TOEBEHOREN DEUREN

CATALOGUE SÉLECTION
CATALOGUS SELECTIE

2026
01.03.2026 v1.0



barbier
hardware supplies

Allée des Ormes, 16 - 1370 Jodoigne
☎ 010 45 03 38 ✉ info@barbier.be 🌐 www.barbier.be



ACCESSOIRES DE QUINCAILLERIE
BESLAG TOEBEHOREN

AUTRES ACCESSOIRES
ANDERE TOEBEHOREN

CATALOGUE SÉLECTION
CATALOGUS SELECTIE

2026
01.03.2026 v1.0

